



คู่มือการใช้งาน

Digital Door Lock

YDM3109A

YDM4109A

กรุณาเก็บคู่มือการใช้งานไว้ในที่ปลอดภัยเพื่ออ้างอิงในอนาคต

Call Center 02 722 7500

ในการปรับปรุงคุณภาพของสินค้าฟังก์ชันการใช้งาน และการออกแบบ
ผลิตภัณฑ์สามารถเปลี่ยนแปลงได้ โดยไม่ต้องแจ้งให้ทราบล่วงหน้า

1. สิ้นค้าด้านหน้า (ติดตั้งด้านนอกของประตู)

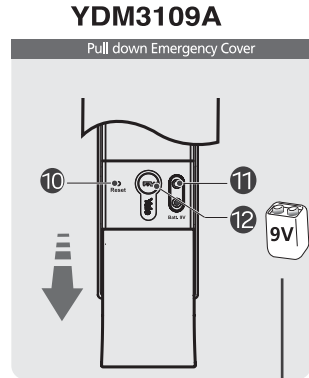
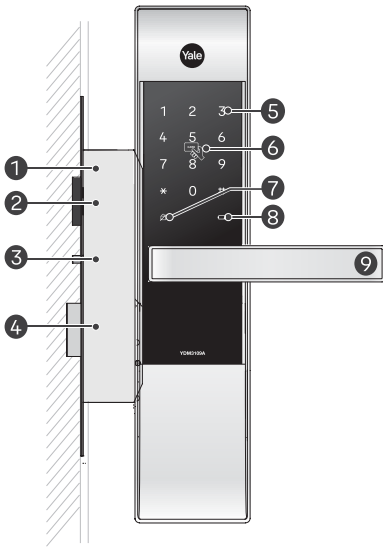

แบตเตอรี่อัลคาไลน์ขนาด 9 โวลต์
สำหรับเป็นแหล่งพลังงานฉุกเฉิน

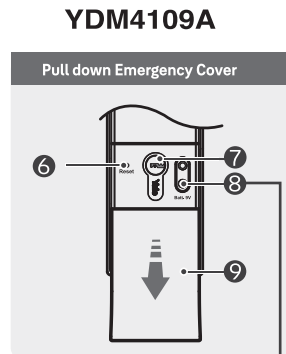
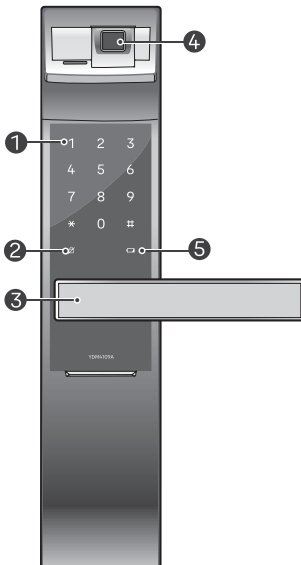

แบตเตอรี่อัลคาไลน์ขนาด 9 โวลต์
สำหรับเป็นแหล่งพลังงานฉุกเฉิน

2. ลักษณะกำหนด

ลักษณะกำหนด

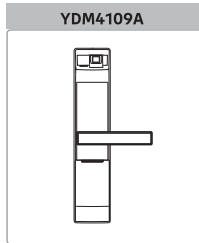
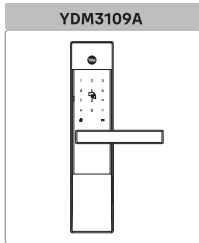

● ตัวเครื่องด้านหน้า

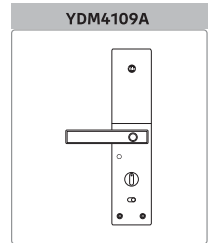
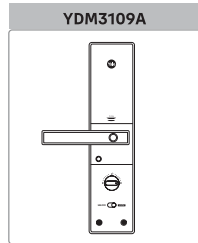

● ตัวเครื่องด้านหลัง

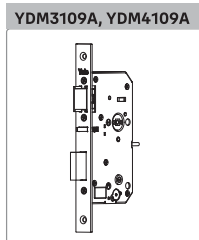

● ตลับมอกิส

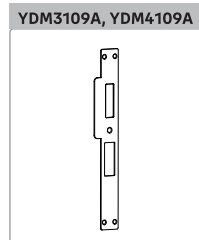

● แผ่นแปน

- คู่มือการติดตั้ง
- แบตเตอรี่อัลคาไลน์ ขนาด AA 4 ก้อน
- คีย์การ์ด 4 ใบ
- กุญแจฉุกเฉิน 2 ดอก
- สกรู

● คู่มือการใช้งาน

- รีโมทคอนโทรลเลอร์
- รีโมทคอนโทรล โมดูล
- บลูทูธ โมดูล

● อุปกรณ์เสริม

3. รายละเอียดของผลิตภัณฑ์

| ส่วนประกอบ | รายละเอียด | | หมายเหตุ |
|----------------|---|--------------------------|---|
| สินค้าด้านหน้า | YDM3109A : 68.6(W)x306.6(H)x27(D) (70.6 รวมมือจับ) มม. | | อุณหภูมิในการทำงาน : -15~55°C (5~131°F) |
| | YDM4109A : 68.6(W)x320.7(H)x40.1(D) มม. | | |
| สินค้าด้านหลัง | YDM3109A : 72.8(W)x306.6(H)x37(D)(80.8 รวมมือจับ) มม. | | |
| | YDR4109A : 72.8(W)x306.6(H)x37(D) มม. | | |
| มือจับ | Zinc die-casting | | |
| คีย์การ์ด | 4 ใบ | | สามารถลงทะเยนได้สูงสุด 100 ใบ |
| แบตเตอรี่ | แบตเตอรี่อัลคาไลน์ขนาด 1.5 โวลต์ AA จำนวน 4 ก้อน | | อายุการใช้งานปกติ 1 ปี (ในกรณีเปิด-ปิด10ครั้ง/วัน) |
| ตลับมอกิส | เหล็ก และสแตนเลส 430 | | |
| อุปกรณ์เสริม | รีโมทคอนโทรล | Wireless | อุปกรณ์เสริม |
| | บลูทูธ โมดูล | Wireless Security system | อุปกรณ์เสริม |

-อายุการใช้งานของแบตเตอรี่ขึ้นอยู่กับอุณหภูมิ ความชื้น ความถี่ในการใช้งาน และคุณภาพของแบตเตอรี่

4. สิ้นค้าด้านหลัง (ติดตั้งด้านในของประตู)

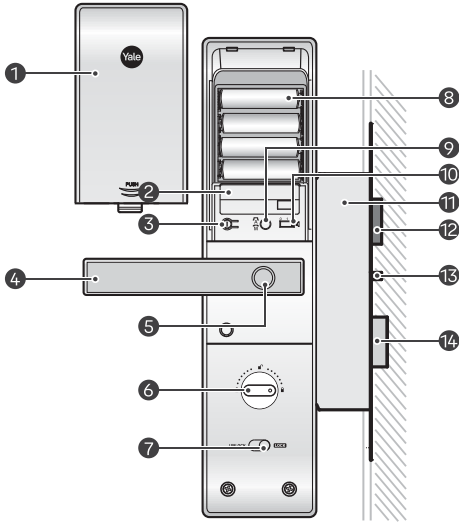

YDM3109A

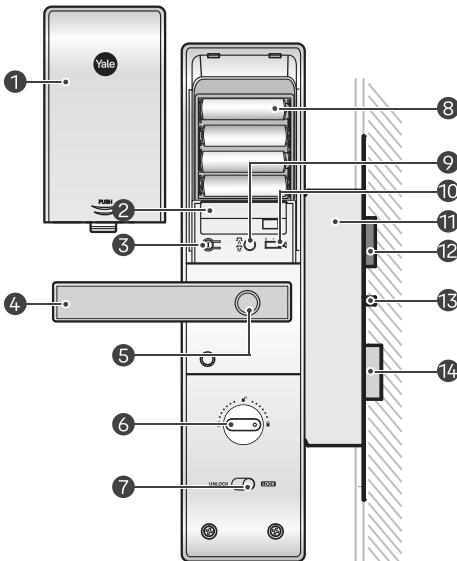

YDM4109A

5. สินค้าด้านหน้า

YDM3109A

1. ตลับมอกิส
2. ลิ่นกลอน
3. เซ็นเซอร์ลือกอัตโนมัติ
4. ฤดูญแจลิ่นตาย
5. แป้นกดหมายเลข (10 หมายเลข)
6. ตัวอ่านคีย์การ์ด
7. ไฟเตือนลิ่นกลอนค้าง
8. ไฟเตือนให้เปลี่ยนแบตเตอรี่
9. มือจับ
10. ปุ่มรีเซ็ต
11. แหล่งพลังงานดูจเงิน
12. ฤดูญแจดูจเงิน

YDM4109A

1. แป้นกดหมายเลข
2. ไฟเตือนลิ่นกลอนค้าง
3. มือจับ
4. เซ็นเซอร์สแกนลายนิ้วมือ
5. ไฟเตือนให้เปลี่ยนแบตเตอรี่
6. ปุ่มรีเซ็ต
7. ฤดูญแจดูจเงิน
8. แหล่งพลังงานดูจเงิน
9. ฟาครอบแหล่งพลังงานดูจเงิน









6. สินค้าด้านหลัง

YDM3109A, YDM4109A

1. ฟาครอบแบตเตอรี่
2. ช่องใส่รีโมทคอนโทรล โมดูล (อุปกรณ์เสริม)
3. ปุ่มลงทะเบียน 
4. มือจับ
5. ปุ่ม Safe Handle
6. ตัวบิด เปิด-ปิดประตู
7. ปุ่มบังคับลือกจากด้านใน
8. แบตเตอรี่อัลคาไลน์ ขนาด AA 1.5 โวลต์ (4 ก้อน)
9. ปุ่มลือกอัตโนมัติ / ลือกด้วยตนเอง
10. ปุ่มควบคุมระดับเสียง
11. ตลับมอกิส
12. ลิ่นกลอน
13. เซ็นเซอร์ลือกประตูอัตโนมัติ
14. ฤดูญแจลิ่นตาย

7. การตั้งค่า

| | |
|--------------------------|---|
| โหมดทั่วไป | ผู้ใดที่ทราบรหัสผ่าน (User Code) ผู้นั้นมีสิทธิ์ในการตั้งค่าต่างๆ ของตัวเครื่องได้ |
| โหมดขั้นสูง | เฉพาะผู้ที่ทราบรหัส Master Code เท่านั้น จึงจะมีสิทธิ์ในการตั้งค่าต่างๆ ของตัวเครื่อง |
| รหัสผ่านสำหรับผู้มาเยือน | รหัสนี้จะต้องแตกต่างจาก User Code และใช้สำหรับผู้มาเยือนเท่านั้น โดยรหัสนี้จะไม่มีสิทธิ์ในการตั้งค่าใดๆ |
| รหัสผ่านใช้งานครั้งเดียว | รหัสนี้จะสามารถใช้ปลดล็อกประตูได้เพียงครั้งเดียว จากนั้นรหัสจะถูกลบโดยอัตโนมัติ |
| รหัสผู้ใช้ | รหัสผู้ใช้จะต้องเป็นตัวเลข 2 หลัก (เช่น 01, 02, ...) เมื่อลงทะเบียนผู้ใช้นี้ โหมดขั้นสูง รหัสผู้ใช้จะถูกใช้เพื่อยืนยันตัวตนอีกครั้ง |

| | |
|---|---|
|  | แตะฝ่ามือของท่านที่เป็นกดหมายเลข เพื่อเริ่มต้นการทำงาน |
|  | กด * บนแป้นกดหมายเลข |
|  | กด # บนแป้นกดหมายเลข |
|  | กด ⓘ ในทุกขั้นตอน เพื่อเริ่มต้น หรือสิ้นสุดการทำงานในขั้นตอนนั้นๆ |
|  | แตะคีย์การ์ด (สูงสุดได้ถึง 100 ใบ) (เฉพาะ YDM3109A) |
|  | แตะลายนิ้วมือบนเซ็นเซอร์สแกนลายนิ้วมือ (สูงสุด 100 ลายนิ้วมือ) (เฉพาะ YDM4109A) |
|  | ใส่รหัสผ่าน (User Code) (4-10 หลัก) |
|  | ใส่ Master Code (4-10 หลัก) |
|  | ใส่ Visitor Code (4 หลักเท่านั้น) |
|  | ใส่รหัสผ่านใช้งานครั้งเดียว (4 หลักเท่านั้น) |
|  | รหัสผู้ใช้ 2 หลัก (เช่น 01, 02, ...) |

8. คุณสมบัติของผลิตภัณฑ์

• One Touch Fingerprint Access (เฉพาะ YDM4109A)

ระบบสแกนลายนิ้วมือที่แตะเพียงครั้งเดียว ก็สามารถปลดล็อกประตูได้ ไม่เพียงแต่มอบความปลอดภัยระดับสูงให้ท่าน แต่ยังปลดล็อกได้เร็วกว่าอีกด้วย

• แอปพลิเคชัน Yale Access

แอปพลิเคชัน Yale Access ช่วยให้ท่านสบายใจได้ว่าคน และสิ่งของที่ท่านรักยังคงปลอดภัย ไม่ว่าท่านจะอยู่ที่ไหน เพียงแค่ท่านมีสมาร์ตโฟนเท่านั้น

• Smart touchpad - Auto lock

เพียงแค่ท่านแตะมือลงบนหน้าจอ ประตูจะล็อกอัตโนมัติ

• ระบบล็อกหน่วงเวลา 3 นาที

หลังจากใส่รหัสผ่านผิด หรือสแกนลายนิ้วมือผิด หรือแตะคีย์การ์ดที่ไม่ได้ลงทะเบียนเกิน 5 ครั้ง ระบบล็อกหน่วงเวลาจะทำงานเป็นเวลา 3 นาที

• Smart Etiquette

ท่านสามารถใส่รหัสผ่านบนแป้นกดหมายเลข และเปิดประตูในโหมดเงียบได้

• ระบบสร้างรหัสหลอก

เพื่อป้องกันไม่ให้รหัสจริงถูกเปิดเผย ท่านสามารถสร้างรหัสหลอกขึ้นมาได้ โดยท่านสามารถใส่รหัสหลอกได้ทั้งก่อนหน้า หรือหลังจากที่ท่านใส่รหัสจริงลงบนเครื่อง

• โหมดบังคับล็อกจากด้านใน

เป็นฟังก์ชันที่ช่วยเพิ่มความปลอดภัย โดยการไม่อนุญาตให้ใช้รหัสผ่าน คีย์การ์ด หรือลายนิ้วมือในการปลดล็อกได้เมื่อตั้งค่าจากภายใน

• โหมดบังคับล็อกจากด้านนอก

เป็นฟังก์ชันที่ช่วยเพิ่มความปลอดภัย ซึ่งเมื่อมีผู้พยายามเปิดประตูจากด้านใน สัญญาณเตือนภัยจะดังขึ้น เมื่อตั้งค่าจากภายนอก

• Voice Guidance

เสียงแนะนำการใช้งานในขั้นตอนต่างๆ เพื่อช่วยให้ท่านตั้งค่าง่ายขึ้น และใช้งานได้สะดวกขึ้น

• คุณสมบัติอื่น และประโยชน์ที่ท่านจะได้รับ

รีโมทคอนโทรลเลอร์ (อุปกรณ์เสริม)

คอนโทรลเลอร์ (อุปกรณ์เสริม)

สัญญาณเตือนการบุกรุก หรือเครื่องถูกขัดแย้ง

สัญญาณเตือนแบตเตอรี่อ่อน และแหล่งพลังงานฉุกเฉิน

9. เมมูลัด (โหมดทั่วไป)

โหมดทั่วไปเป็นโหมดที่สะดวกสำหรับผู้ใช้ในการตั้งค่าตัวเครื่อง ในกรณีที่ใช้รหัสผ่าน ท่านจะสามารถตั้งค่า เพื่อใช้รหัสผ่านสำหรับผู้มาเยือน และรหัสผ่านใช้งานครั้งเดียวได้

โหมดทั่วไป คือ ค่าเริ่มต้น

* = ต่อไป / ① = สิ้นสุดการทำงาน

| | | | | | | | | | | | | |
|--|----------|---|--------|---|----------|----------|---|----|---|----|----|---|
| รหัสผ่าน (User Code) | | รหัสเดียวเท่านั้น | | | | | | | | | | |
| ลงทะเบียน | ① | U | ① | | | | | | | | | |
| | | PIN CODE | New | | | | | | | | | |
| คีย์การ์ด (Card Key) (เฉพาะ YDM3109A) | | สูงสุด 100 ใบ | | | | | | | | | | |
| ลงทะเบียน | ① | CARD | ① | | | | | | | | | |
| ลายนิ้วมือ (Fingerprint) (เฉพาะ YDM4109A) | | สูงสุด 100 ลายนิ้วมือ | | | | | | | | | | |
| ลงทะเบียน | ① | * | F | * | OR | ① | | | | | | |
| | | | 8times | | | | | | | | | |
| รหัสผ่านสำหรับผู้มาเยือน (Visitor Code) | | รหัสเดียวเท่านั้น | | | | | | | | | | |
| ลงทะเบียน | U | ① | 1 | # | 1 | # | V | # | * | OR | ① | |
| | PIN CODE | | | | | PIN CODE | | | | | | |
| ลบรหัส | | | | | | 3 | # | U | # | * | OR | ① |
| | | | | | | PIN CODE | | | | | | |
| รหัสผ่านใช้งานครั้งเดียว (One Time Code) | | รหัสเดียวเท่านั้น รหัสจะถูกลบโดยอัตโนมัติหลังใช้งาน | | | | | | | | | | |
| ลงทะเบียน | U | ① | 2 | # | 1 | # | 0 | # | * | OR | ① | |
| | PIN CODE | | | | | PIN CODE | | | | | | |
| ลบรหัส | | | | | | 3 | # | U | # | * | OR | ① |
| | | | | | | PIN CODE | | | | | | |
| ลบลายนิ้วมือหรือคีย์การ์ดทั้งหมด (Delete All Credentials (Fingerprint, Card)) | | | | | | | | | | | | |
| ลบลายนิ้วมือทั้งหมด (YDM4109A) | U | ① | 3 | # | U | # | * | OR | ① | | | |
| | PIN CODE | | | | PIN CODE | | | | | | | |
| ลบคีย์การ์ดทั้งหมด (YDM3109A) | | | | | | | | | | | | |

| การตั้งค่าภาษา | | | | | | | | | | | |
|--|----------|---|---|---|---|---|--------------------------------|---|---|----|-------------------------|
| ตั้งค่าภาษา | | | | | | 1 | Korean | # | * | OR | I |
| | | | | | | 2 | Chinese | # | * | OR | I |
| | | | | | | 3 | English | # | * | OR | I |
| | | | | | | 4 | Taiwanese | # | * | OR | I |
| | U | I | 4 | # | 5 | # | | | | | |
| PIN CODE | | | | | | | | | | | |
| การตั้งค่าบลูทูธ (แอปพลิเคชัน Yale Access) | | | | | | | | | | | |
| ลงทะเบียน | U | I | 7 | # | | | Set up a new device in the app | | | | ตั้งค่าต่อในแอปพลิเคชัน |
| | PIN CODE | | | | | | | | | | |
| รีโมทคอนโทรลเลอร์ | | | | | | | | | | | |
| | | | | | | | | | | | สูงสุด 5 ตัว |
| ลงทะเบียน | U | I | 8 | # | 1 | # | SET Button | # | * | OR | I |
| | PIN CODE | | | | | | | | | | |
| ลบรีโมทคอนโทรลเลอร์ | | | | | 3 | # | U | # | * | OR | I |
| | | | | | | | PIN CODE | | | | |
| คอนโทรลเลอร์ | | | | | | | | | | | |
| ลงทะเบียน | U | I | 9 | # | 1 | # | Cont roller | # | * | OR | I |
| | PIN CODE | | | | | | | | | | |
| ลบรีโมทคอนโทรลเลอร์ | | | | | 3 | # | U | # | * | OR | I |
| | | | | | | | PIN CODE | | | | |

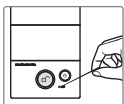

วิธีการถอดปุ่มตั้งค่ารีโมทคอนโทรล

ถอดปุ่มลงทะเบียนซึ่งอยู่ด้านหลังของรีโมทคอนโทรล สามารถถอดปุ่มนี้ได้โดยใช้เข็ม ดังภาพ

**หมายเหตุ โปรดมั่นใจว่าท่านได้ปฏิบัติตามข้อกำหนดดังต่อไปนี้ เมื่อเชื่อมต่อลือคกับแอปพลิเคชัน Yale Access

1. หากท่านไม่สามารถลงทะเบียนเชื่อมต่อลือคกับแอปพลิเคชัน Yale Access ขณะที่ท่านอยู่ในโหมดทั่วไป สาเหตุอาจมาจากตัวลือค หรือ Version ของ Firmware ดังนั้น ให้ท่านลองเปลี่ยนจากโหมดทั่วไป เป็นโหมดขั้นสูง
2. เนื่องจากแอปพลิเคชัน Yale Access จะทำงานเฉพาะในโหมดขั้นสูงเท่านั้น ดังนั้นรหัสผ่านจะเปลี่ยนเป็น Master code เมื่อท่านลงทะเบียนแอปพลิเคชัน ขณะที่อยู่ในโหมดทั่วไป
3. การตั้งค่าทุกอย่างจะถูกลบ เมื่อท่านเปลี่ยนโหมด หรือลบแอปพลิเคชัน

10. การปลดล็อกประตูโดยใช้รหัสผ่าน (User Code)

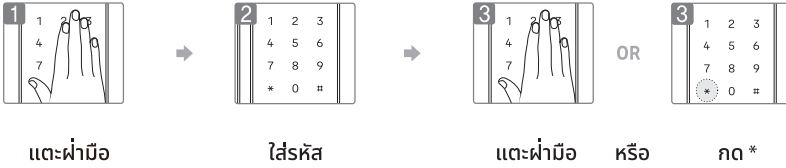

11. การปลดล็อกประตูโดยใช้ลายนิ้วมือ / คีย์การ์ด

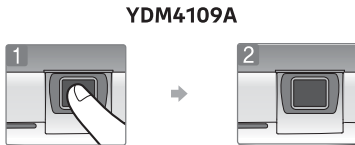

แตะลายนิ้วมือที่ลงทะเบียนแล้วลงบนเซ็นเซอร์นาน 1 วินาที จากนั้นประตูจะปลดล็อก



แตะคีย์การ์ดที่ลงทะเบียนแล้ว

12. Safe Handle

การยกเลิกการใช้งานปุ่ม Safe Handle

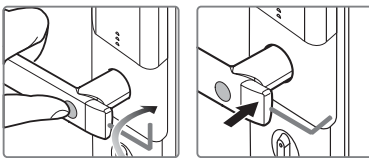

1. เปิดฝาคกรอบแบตเตอรี่ และนำประแจหัวเหลี่ยมออกมา
2. หมุนสกรูตามเข็มนาฬิกาพร้อมกดปุ่ม Safe Handle ไปด้วยจนกว่าปุ่ม Safe Handle เรียบไปกับมือจับ

การเปิดใช้งานปุ่ม Safe Handle

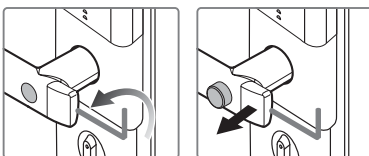

1. เปิดฝาคกรอบแบตเตอรี่ และนำประแจหัวเหลี่ยมออกมา
2. หมุนสกรูทวนเข็มนาฬิกาจนกว่าปุ่ม Safe Handle จะตั้งออกมา

13. การเปิดประตู (ด้านใน / ด้านนอก)

การเปิดประตูจากด้านนอก

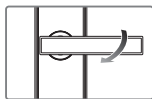

โยกก้านโยกเพื่อเปิดประตู

การเปิดประตูจากด้านใน

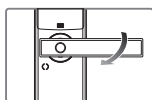

การเปิดประตูเมื่อปุ่ม Safe Handle เปิดใช้งาน
ผลักปุ่ม Safe Handle จากนั้นให้กด และเปิดประตู
ปุ่ม Safe Handle จะอยู่บนมือจับด้านใน
การเปิดประตูเมื่อปุ่ม Safe Handle ถูกล็อกอยู่
กดมือจับด้านใน และเปิดประตู

โหมดบังคับล็อกจากด้านใน

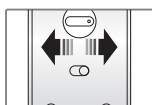

ปิดประตูแล้วเลื่อนปุ่มล็อกไปที่ตำแหน่ง "LOCK"

14. การปลดล็อกประตูโดยใช้ Smart Etiquette



PIN CODE



OR



แตะฝ่ามือ
นาน 3 วินาที

ใส่รหัสผ่าน และแตะฝ่ามือ
ที่เป็นกดหมายเลข

หรือ

YDM4109A, YDM3109A
สแกนลายนิ้วมือ (YDM4109A)
แตะคีย์การ์ด (YDM3109A)

15. การล็อกประตู (ด้านใน / ด้านนอก)

โหมดล็อกอัตโนมัติ (ด้านใน / ด้านนอก)



เมื่อท่านอยู่ในโหมดล็อกอัตโนมัติ เซ็นเซอร์จะตรวจจบการปิดประตู
และล็อกโดยอัตโนมัติภายใน 5 วินาที

โหมดล็อกด้วยตนเอง



ประตูจะล็อกเมื่อแตะฝ่ามือที่เป็นกดหมายเลข (ด้านนอก)



ใช้ลูกบิดบนตัวเครื่อง (ด้านใน)

16. โหมดล็อกอัตโนมัติ / โหมดล็อกด้วยตนเอง

การตั้งค่าโหมดล็อกอัตโนมัติ



กดปุ่ม Automatic / Manual Lock ให้ปุ่มมูนขึ้น
เพื่อตั้งค่าเป็นโหมดล็อกอัตโนมัติ

การตั้งค่าโหมดล็อกด้วยตนเอง



กดปุ่ม Automatic / Manual Lock ให้ปุ่มเรียบไปกับตัวเครื่อง
เพื่อตั้งค่าเป็นโหมดล็อกด้วยตนเอง

17. การเปิดประตูโดยใช้รหัสผ่านหลอก



แตะฝ่ามือ



ใส่รหัสผ่านจริง
ตามด้วยรหัสผ่านหลอก



PIN CODE

OR



PIN CODE



ใส่รหัสผ่านหลอก
ตามด้วยรหัสผ่านจริง



แตะฝ่ามือ

18. โหมดบังคับล็อกจากด้านนอก

การตั้งค่าโหมดบังคับล็อกจากด้านนอก - โดยใช้ลายนิ้วมือ (Fingerprint) (เฉพาะ YDM4109A)



แตะลายนิ้วมือที่ลงทะเบียนแล้ว และค้างไว้จนกว่าจะได้ยินเสียง บีบ 3 ครั้ง

การตั้งค่าโหมดบังคับล็อกจากด้านนอก - โดยใช้รหัสผ่าน (User Code)



แตะฝ่ามือบนแป้น



PIN CODE

กดหมายเลข ใส่รหัสผ่าน



แล้วกดปุ่ม # ค้างไว้ 5 วินาที

การตั้งค่าโหมดบังคับล็อกจากด้านนอก - โดยใช้คีย์การ์ด (Card Key) (เฉพาะ YDM3109A)



แตะคีย์การ์ดบนตัวอ่านคีย์การ์ดค้างไว้ 5 วินาที จนกว่าท่านจะได้ยินเสียง "บีบ"
ดังขึ้น 3 ครั้ง

การปลดการตั้งค่าโหมดบังคับล็อกจากด้านนอก

เมื่อประตูถูกปลดล็อกจากด้านนอกโดยการยืนยันตัวตนที่ถูกต้องแล้ว โหมดบังคับล็อกอัตโนมัติ จะถูกปลดออก

19. การตั้งค่าระดับเสียง

ท่านสามารถปรับระดับเสียงได้โดยใช้สวิตช์ปรับเสียงดังต่อไปนี้

0 1 2
[] [] [] : High

0 1 2
[] [] [] : Low

0 1 2
[] [] [] : Mute

2 = เสียงดัง

1 = เสียงเบา

0 = เสียงเงียบ

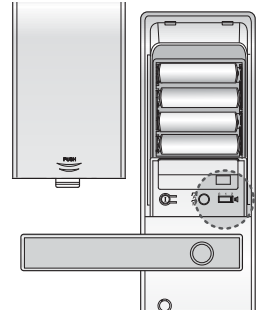

20. ระบบล็อกหน่วงเวลา 3 นาที

หลังจากใส่รหัสผ่านผิด หรือสแกนลายนิ้วมือผิด หรือแตะการ์ดที่ไม่ได้ลงทะเบียนเกิน 5 ครั้ง ระบบล็อกหน่วงเวลาจะทำงานเป็นเวลา 3 นาที

การปลดล็อกระบบล็อกหน่วงเวลา 3 นาที

1. โยกมือจับด้านใน
2. เปิดประตูด้วยกุญแจฉุกเฉิน
3. กดปุ่ม **I**

21. สัญญาณเตือนภัย

สัญญาณเตือนการบุกรุก หรือเครื่องถูกจัดแจง

สัญญาณเตือนการจัดแจง : เมื่อมีคนพยายามที่จะการบุกรุกโดยเปิดประตู ในขณะที่ประตูล็อกอยู่ สัญญาณเตือนภัยจะดังขึ้น

สัญญาณเตือนการทำลาย : เมื่อตัวเครื่องด้านนอก หรือด้านในถูกทำลาย สัญญาณเตือนภัยจะดังขึ้น (เช่น การพยายามถอดชุดอุปกรณ์ด้านหน้าสินค้า)

การปิดสัญญาณเตือนภัย

1. ใส่รหัสผ่าน (User Code) ที่ลงทะเบียนแล้ว
2. กดปุ่ม **I** ค้างไว้นาน 5 วินาที
3. สแกนลายนิ้วมือที่ลงทะเบียนแล้ว (เฉพาะ **YDM4109A**)
4. แตะคีย์การ์ดที่ลงทะเบียนแล้ว (เฉพาะ **YDM3109A**)

22. แหล่งพลังงานฉุกเฉิน



OR



นำแบตเตอรี่อัลคาไลน์
ขนาด 9 โวลต์ จีที่ตำแหน่ง
แหล่งพลังงานฉุกเฉิน

แตะฝ่ามือ
ที่เป็นกด
หมายเลข

ใส่รหัสผ่าน แล้ว
แตะฝ่ามือที่เป็น
กดหมายเลขอีกครั้ง

YDM3109A
หรือแตะคีย์การ์ด
(สำหรับ YDM3109A)

YDM4109A
หรือแสกนลายนิ้วมือ
(สำหรับ YDM4109A)

23. การเปลี่ยนแบตเตอรี่



สินค้าใช้แบตเตอรี่อัลคาไลน์ขนาด AA 1.5 โวลต์
จำนวน 4 ก้อน โดยจะมีอายุการใช้งาน 1 ปี
ในกรณีเปิด / ปิดประตู 10 ครั้งต่อวัน
(ให้ใช้แบตเตอรี่อัลคาไลน์เท่านั้น)

ท่านต้องทำการเปลี่ยนแบตเตอรี่ทั้ง 4 ก้อน เมื่อมีสัญญาณดังต่อไปนี้

- ไฟแสดงสถานะแบตเตอรี่อ่อนสีแดงจะแสดงขึ้นบนหน้าจอ
- ข้อความเตือนแบตเตอรี่อ่อนแสดงขึ้น



* การใส่แบตเตอรี่ไม่ถูกชนิด จะทำให้สินค้าเสี่ยงต่อการระเบิดได้

24. ตารางรหัส (ทำสำเนาไว้ได้หากจำเป็น)

| การจัดการรหัสผ่าน (สูงสุดถึง 100 รหัส) | | |
|--|------------|----------|
| ประเภทของรหัสผ่าน | ชื่อผู้ใช้ | รหัสผ่าน |
| Master | | |
| User ____ | | |
| User ____ | | |
| User ____ | | |
| User ____ | | |
| User ____ | | |
| User ____ | | |
| User ____ | | |
| User ____ | | |
| User ____ | | |
| User ____ | | |
| User ____ | | |
| User ____ | | |
| User ____ | | |
| User ____ | | |
| User ____ | | |
| User ____ | | |
| User ____ | | |
| User ____ | | |
| User ____ | | |
| User ____ | | |
| User ____ | | |
| User ____ | | |
| User ____ | | |
| User ____ | | |
| User ____ | | |
| User ____ | | |
| User ____ | | |
| User ____ | | |
| User ____ | | |
| User ____ | | |
| User ____ | | |
| User ____ | | |
| User ____ | | |
| User ____ | | |

25. เมฆูลัด (โหมดขั้ันสูง)

เฉพาะผู้ั้ที่ทราบรหัส **Master Code** เท่านั้น จั้จะมีสิัทธิในการตั้งค่าต่างๆ ของตัวเครื่อง และให้สิัทธิในการเชื่อมต่อกับผู้ั้ใช้่อั้ รหัสผ่าน **100** รหัส คั้ยการ์ด **100** ใบ (เฉพาะ **YDM3109A**) ลายนิ้วมือ **100** ลายนิ้วมือ (เฉพาะ **YDM4109A**) และการลงทะเบัียน หรือลบบรหัสผ่าน ใช้งานครั้้งเดียว เพื่้อการจัดการผู้ั้ใช้ั้ที่มีประสิัทธิภาพมากขึ้น

| | | | | | | | | | | | | | | | | | |
|--|----------|---|---|---|----------|-----|----------|-------|---|-------|---|--|---|--|--|--|--|
| การเปลั้ยนโหมดทัวั้ไปเป็นโหมดขั้ันสูง | | | | | | | | | | | | * = ต้อไป / ① = สั้ันสุดการท้งางน | | | | | |
| เปลั้ยนโหมด | U | ① | 4 | # | 1 | # | M | # | M | ① | | | | | | | |
| | PIN CODE | | | | | | PIN CODE | New | PIN CODE | Again | | | | | | | |
| การเปลั้ยน Master Code | | | | | | | | | | | | * = ต้อไป / ① = สั้ันสุดการท้งางน | | | | | |
| เปลั้ยนรหัส | M | ① | 1 | # | M | # | M | # | * | OR | ① | | | | | | |
| | PIN CODE | | | | PIN CODE | New | PIN CODE | Again | | | | | | | | | |
| รหัสผ่าน (User Code) | | | | | | | | | | | | สูงสุด 100 รหัส | | | | | |
| ลงทะเบัียน | M | ① | 2 | # | 1 | # | UN | # | U | # | * | OR | ① | | | | |
| | PIN CODE | | | | | | | | PIN CODE | | | | | | | | |
| ลบบรหัส | | | | | 3 | # | UN | # | * | OR | ① | | | | | | |
| | | | | | | | | | | | | | | | | | |
| ลายนิ้วมือ (Fingerprint) (เฉพาะ YDM4109A) | | | | | | | | | | | | สูงสุด 100 ลายนิ้วมือ | | | | | |
| ลงทะเบัียน | M | ① | 3 | # | 1 | # | UN | # |  | # | * | OR | ① | | | | |
| | PIN CODE | | | | | | | | | | | | | | | | |
| ลบบลายนิ้วมือ | | | | | 3 | # | UN | # | * | OR | ① | | | | | | |
| | | | | | | | | | | | | | | | | | |
| คั้ยการ์ด (Card Key) (เฉพาะ YDM3109A) | | | | | | | | | | | | สูงสุด 100 ใบ | | | | | |
| ลงทะเบัียน | M | ① | 3 | # | 1 | # | UN | # |  | # | * | OR | ① | | | | |
| | PIN CODE | | | | | | | | | | | | | | | | |
| ลบบคั้ยการ์ด | | | | | 3 | # | UN | # | * | OR | ① | | | | | | |
| | | | | | | | | | | | | | | | | | |
| รหัสผ่านใช้งานครั้้งเดียว (Onetime Code) | | | | | | | | | | | | รหัสเดียวเท่านั้น จะถูกลบอัตโนมัติหลังจกั้ใช้งาน | | | | | |
| ลงทะเบัียน | M | ① | 4 | # | 1 | # | 0 | # | * | OR | ① | | | | | | |
| | PIN CODE | | | | | | PIN CODE | | | | | | | | | | |
| ลบบรหัส | | | | | 3 | # | M | # | * | OR | ① | | | | | | |
| | | | | | | | PIN CODE | | | | | | | | | | |
| การลบบข้อมูลของตัวเครื่องท้งั้หมด | | | | | | | | | | | | | | | | | |
| ลบบข้อมูล | M | ① | 5 | # | M | # | * | OR | ① | | | | | | | | |
| | PIN CODE | | | | PIN CODE | | | | | | | | | | | | |

UN รหัสผู้ั้ใช้ั้ต้องเป็นตัวเลข 2 หลัก เช่น 01,..., 99 และ 00
รหัสผู้ั้ใช้ั้ที่100 ให้ใช้ 00 แทน 100

| การตั้งค่าภาษา | | | | | | | | | | | | |
|---|---|---|---|---|---|---|------|---|-------|--------------------------------|--------|-------------------------|
| ตั้งค่า ภาษา | | | | | | | | | 1 | Korean | # | * OR I |
| | | | | | | | | | 2 | Chinese | # | * OR I |
| | | | | | | | | | 3 | English | # | * OR I |
| | | | | | | | | | 4 | Taiwanese | # | * OR I |
| | M | I | 6 | # | 5 | # | | | | | | |
| | | | | | | | | | | | | |
| การตั้งค่าบลูทูธ (แอปพลิเคชัน Yale Access) | | | | | | | | | | | | |
| ลงทะเบียน | M | I | 7 | # | | | | | | Set up a new device in the app | | ตั้งค่าต่อในแอปพลิเคชัน |
| | | | | | | | | | | | | |
| รีโมทคอนโทรลเลอร์ สูงสุด 5 ตัว | | | | | | | | | | | | |
| ลงทะเบียน | M | I | 8 | # | 1 | # | UN | # | SET | # | * OR I | |
| | | | | | | | | | | | | |
| ลบรีโมทคอนโทรลเลอร์ | M | I | 8 | # | 3 | # | UN | # | * | OR | I | |
| | | | | | | | | | | | | |
| คอนโทรลเลอร์ | | | | | | | | | | | | |
| ลงทะเบียน | M | I | 9 | # | 1 | # | Cont | # | * | OR | I | |
| | | | | | | | | | | | | |
| ลบ | M | I | 9 | # | 3 | # | M | # | * | OR | I | |
| | | | | | | | | | | | | |
| การตั้งค่าการใช้งาน | | | | | | | | | | | | |
| เปลี่ยนโหมด | M | I | 6 | # | 1 | # | U | # | U | I | | |
| | | | | | | | New | | Again | | | |

ฟังก์ชันเสียงแนะนำการใช้งาน

สื่้านี้มาพร้อมกับเสียงแนะนำการใช้งานและการตั้งค่าต่างๆ ซึ่งจะช่วยให้คุณใช้งานได้ง่ายยิ่งขึ้น (เมื่อท่านตั้งค่าอุปกรณ์ ให้ฟังเสียงแนะนำการใช้งาน เพื่อป้องกันการใช้งานหรือการตั้งค่าผิดพลาด) รหัสผ่าน คีย์การ์ด (YDM3109A) และรหัสผ่านที่ลงทะเบียนแล้ว จะถูกลบเมื่อเปลี่ยนโหมดการใช้งาน โปรดติดตั้งโมดูลในกรณีที่ท่านใช้งานรีโมทคอนโทรลเลอร์ หรือ Home Automation

26. ข้อควรระวัง

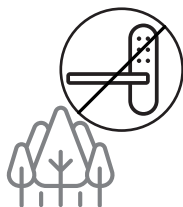

- ไม่ติดตั้งสินค้าในสภาพแวดล้อมภายนอก

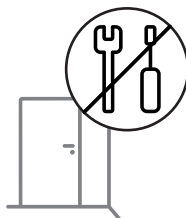

- ไม่พยายามที่จะแยกชิ้นส่วนด้วยตนเอง

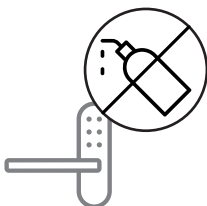

- ไม่ใช้น้ำหรือตัวทำละลายใดๆ เช่น น้ำมันก๊าด หรือเบนซิน ซึ่งจะเป็นอันตรายต่อวงจรอิเล็กทรอนิกส์ การเสื่อมสภาพ และ / หรือ สีหลุดลอก

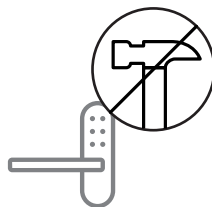

- ไม่จัดแงะ หรือทุบสินค้า

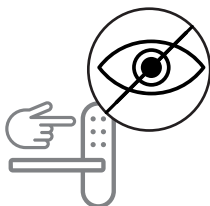

- เมื่อใช้งาน พึงระลึกไว้เสมอว่าอาจมีผู้แอบมองรหัสผ่านของท่านอยู่

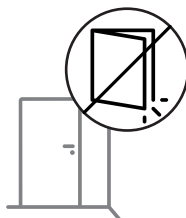

- ตรวจสอบให้แน่ใจว่าระบบล็อกประตูแล้วเมื่อท่านออกจากบ้าน

27. ข้อควรระวัง

- ไม่ติดตั้งสินค้าในสภาพแวดล้อมภายนอก
- ไม่พยายามที่จะแยกชิ้นส่วนด้วยตัวเอง เพราะอาจทำให้เกิดไฟช็อต และเกิดอันตรายต่อตัวสินค้าได้
- ไม่จัดแจง หรือทุบสินค้า
- ตรวจสอบให้แน่ใจว่าระบบล็อกประตูแล้วเมื่อกำหนดออกจากบ้าน
- โปรดระมัดระวัง อย่าตีที่มือจับ เพราะอาจเกิดการบาดเจ็บได้
- ไม่ใช้น้ำ หรือตัวทำละลายใดๆ เช่น น้ำมันก๊าด หรือเบนซิน ซึ่งจะเป็นอันตรายต่อวงจรอิเล็กทรอนิกส์ การเสื่อมสภาพ และ / หรือ สีหลุดล่อน
- ควรเปลี่ยนรหัสผ่านของท่าน ให้แตกต่างจากรหัสผ่านที่ได้รับมากับตัวสินค้า
- เมื่อกำหนดใช้โหมดล็อกด้วยตนเอง ขอให้ท่านตรวจสอบให้แน่ใจว่าระบบล็อกประตูแล้วอย่างปลอดภัย เมื่อกำหนดออกจากบ้าน
- เมื่อโหมดบังคับล็อกจากด้านนอกเปิดใช้งาน เมื่อมีผู้เปิดประตูเพื่อออกจากบ้าน สัญญาณเตือนจะดังขึ้น
- ไม่ใช้แบตเตอรี่ชาร์จ (ถ่านชาร์จ) ให้ใช้แบตเตอรี่อัลคาไลน์เท่านั้น
- ขอให้ท่านปฏิบัติตามคำแนะนำ และข้อควรระวังข้างต้น เพื่อป้องกันบาดเจ็บที่อาจเกิดขึ้นได้
- ไม่รับประกันกรณีใช้ในสภาพแวดล้อมพิเศษ เช่น มีการกลั่นตัวเป็นไอน้ำ หรือบริเวณริมทะเล
- ไม่รับประกันกรณีใช้ในสภาพความชื้นสูง ความร้อนสูง และสภาพแวดล้อมพิเศษอื่นๆ สภาพกัดกร่อนสูง ความเสียหายที่เกินกว่าจะซ่อมแซมได้ การขึ้นสนิม การดัดแปลง หรือซ่อมแซมโดยไม่ได้รับอนุญาต ความประมาท อุบัติเหตุ การดัดแปลง การกระทำของพระเจ้า การหก หรือรั่วไหลของของเหลว หรือเศษอาหาร

ASSA ABLOY Thailand Ltd.

1919 อาคารปรีชากรุ๊ป ชั้น 5 ถนนพัฒนาการ แขวงสวนหลวง
เขตสวนหลวง กรุงเทพฯ 10250

Tel : +66 2 722 7371-4, Fax : +66 2 722 7375 upto 76

Email :

sale.th@assaabloy.com, info.th.opening@assaabloy.com,
www.assaabloy.co.th, www.yale.co.th, www.yalesmart.com

Yale SMART SHOP

- 📍 พาราไดซ์พาร์ค ศรีนครินทร์ ชั้น 2 ฟุ่งโฮมโปร ☎️ 02-780-2038
- 📍 เดอะ คริสตัล เอสบี ราชพฤกษ์ อาคาร B ชั้น 1 ☎️ 02-102-5514
- 📍 คริสตัล ดีไซน์ เซ็นเตอร์ อาคาร F ☎️ 02-102-2064



@yalethailand

Yale Home Thailand Yale Home Thailand

สอบถามข้อมูลโปรดโทรขึ้นเพิ่มเติม

☎️ 066-069-0909 ☎️ Call Center : 02-722-7500

PLEASE READ INSTRUCTIONS BEFORE USE.
The functions and design of this product can be changed
without prior notice for performance and quality improvement.



Packaging of this product can be recycled.



WEEE Note:

Waste electrical products should not be
disposed of with household waste.
Please recycle where facilities exist.
Check your local authority or retailer for
recycling advice.



ISL-1865-04